

Edukacja - pomoce dydaktyczne i wyposażenie szkół - Sp. z o.o.

43-195 Mikołów
ul. Rybnicka 132
NIP: 635-10-05-552
Regon: 272666343



tel / fax 32 738 52 62
32 738 54 94
32 226 45 21

biuro@edukacja-mikolow.pl

cennik na www.edukacja-mikolow.pl

Ceny podane w katalogu mogą ulec zmianie i nie stanowią oferty w myśl kodeksu cywilnego

cennik na www.edukacja-mikolow.pl , obowiązuje od 1-03-2011

Meble biurowe grusza jasna + antracyt - zestawy lad recepcyjnych



Przejdź do cennika grusza jasna, części:
[biurka](#) [lady recepcyjne](#) [szafy biurowe i regały grusza](#)

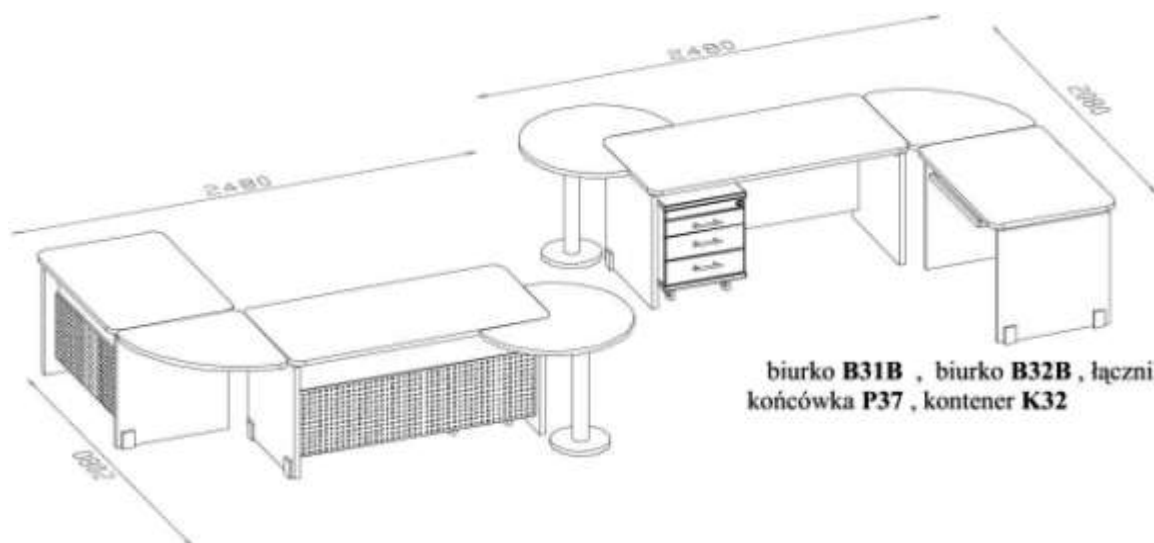

biurko B31B , biurko B32B , łącznik P36
kończówka P37 , kontener K32

biurko **B34** , końcówka **P37**
pomocnik biurkowy **K31L**
kontener **K32**
kaseta klawiatury **KKL**

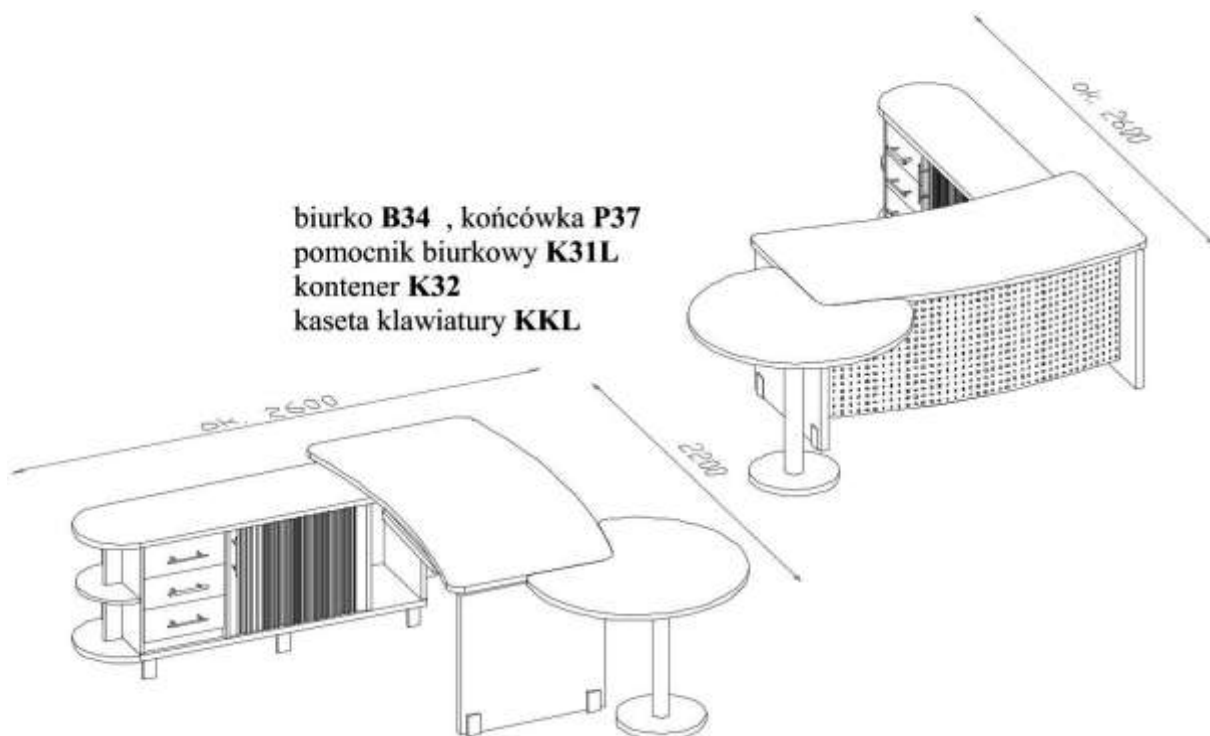

biurko **B34** , kontener **K32**
kaseta klawiatury **KKL**

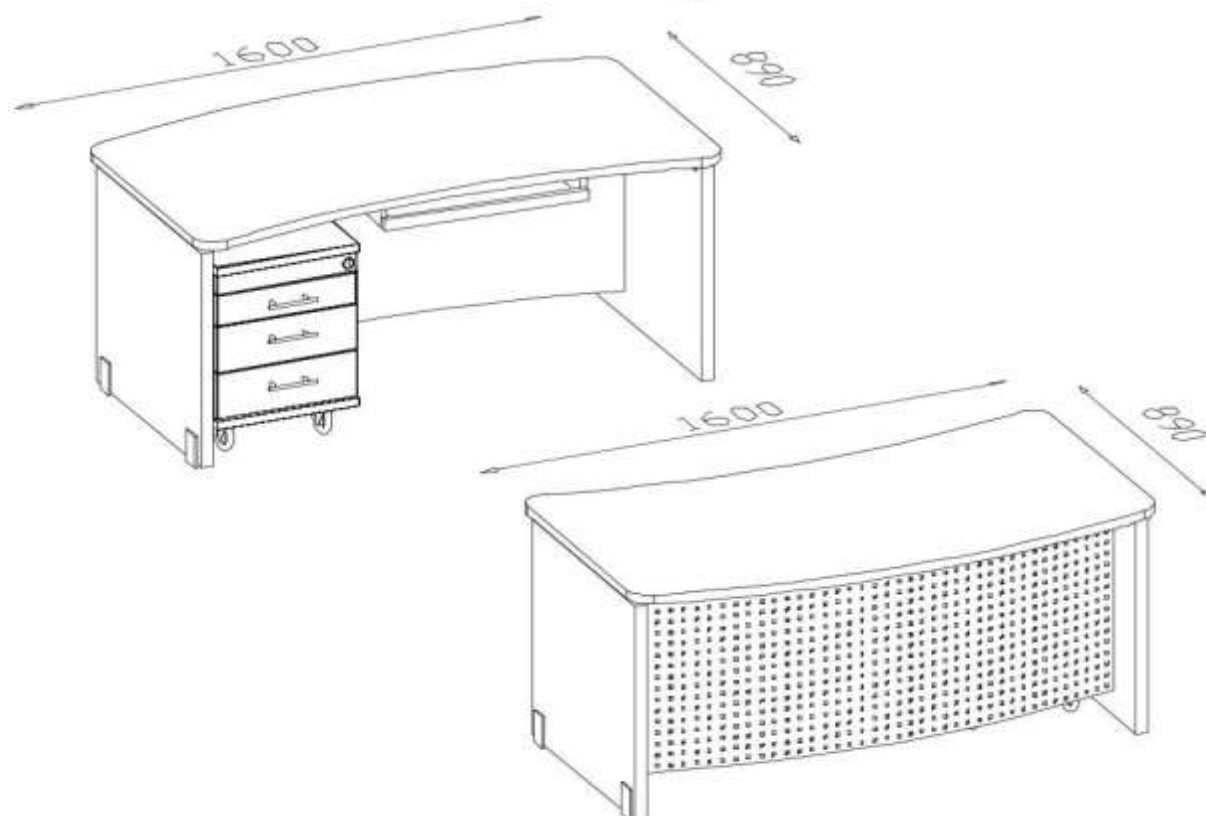

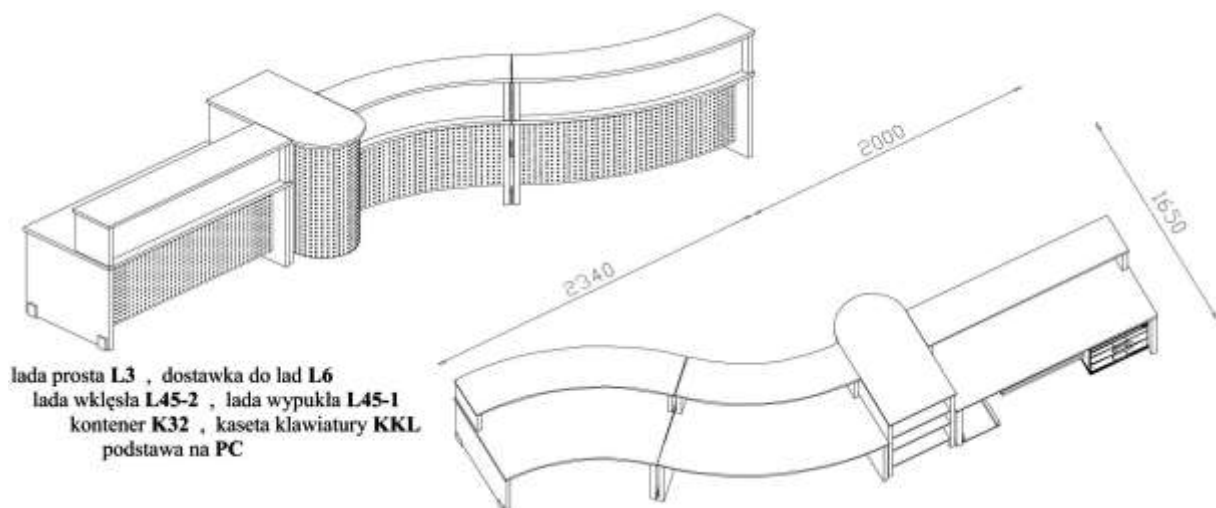
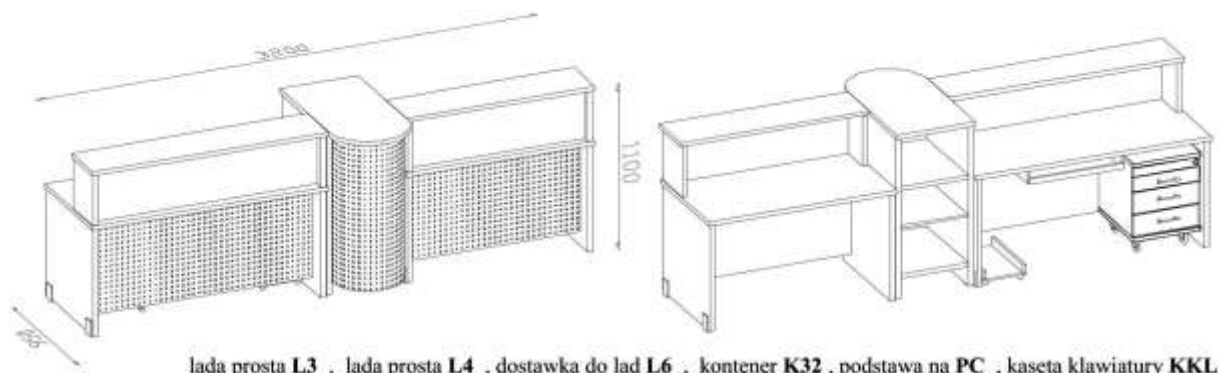
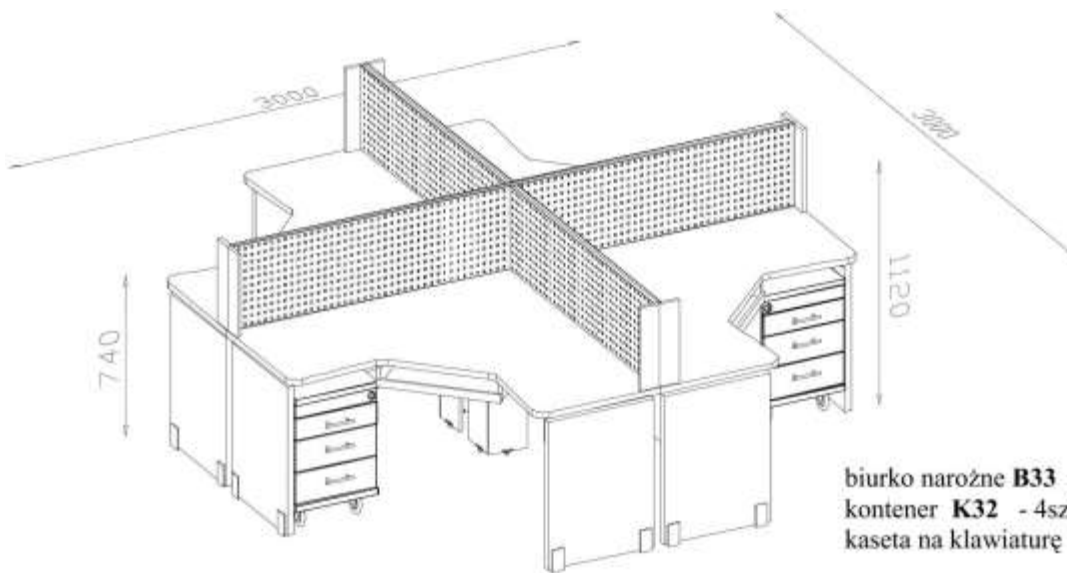

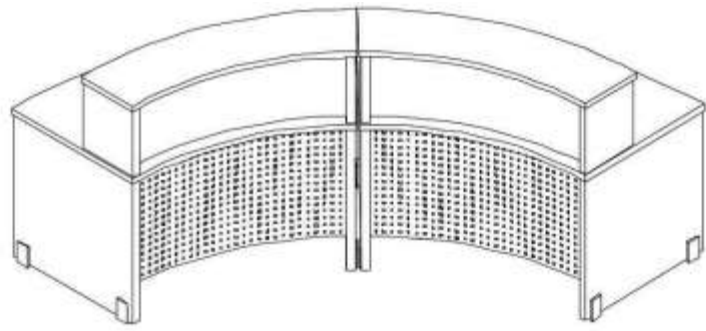

lada wklęsła **L45-2** - 2szt

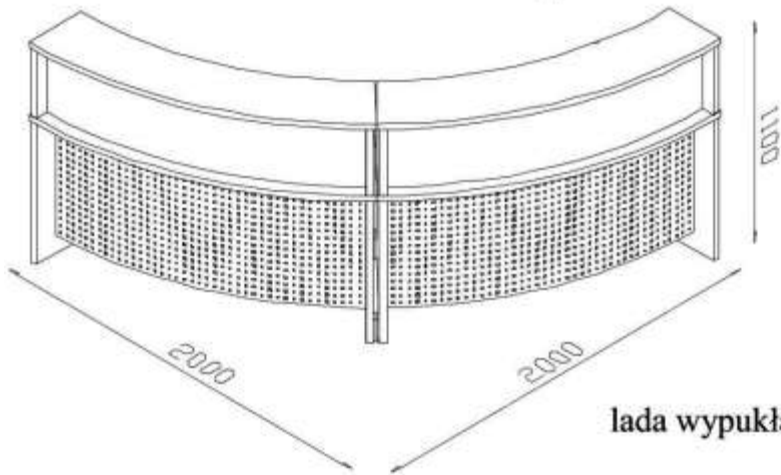

lada wypukła **L45-1** - 2szt